

КОМПЛЕКТУЮЩИЕ

 **DENKIRS**

Трек SLOTT for DENKIRS SMART

TR2014-BK
TR2014-WH

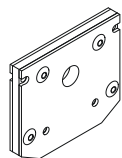

Торцевая заглушка для трека
SLOTT for DENKIRS SMART

TR2017-BK - чёрный
TR2017-WH - белый
(1 заглушка + 4 шурупа + демпфер)



Комплект прямых
соединителей для трека
SLOTT for DENKIRS SMART

TR2018-AL
(4 соединителя + 16 винтов)

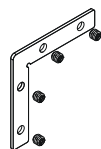

Комплект угловых
соединителей для трека
SLOTT for DENKIRS SMART

TR2019-AL
(4 соединителя + 16 винтов)

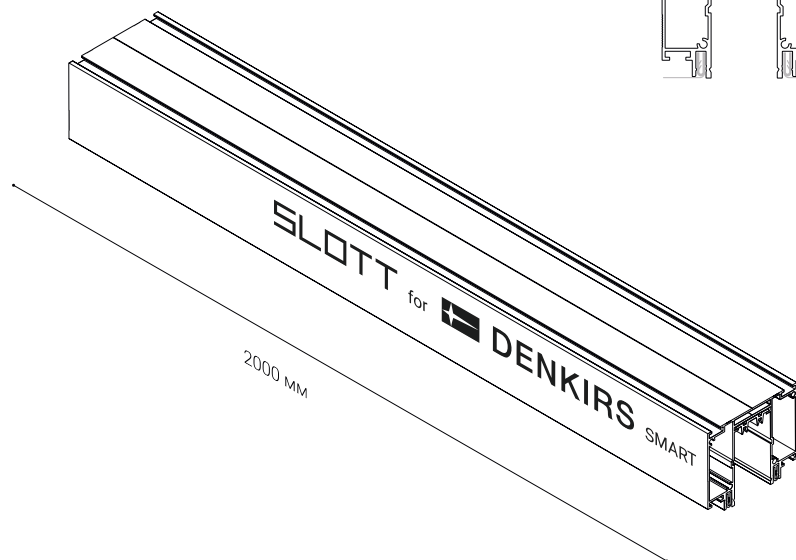
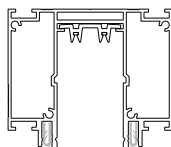

ⓘ Трек предназначен для установки в натяжной потолок

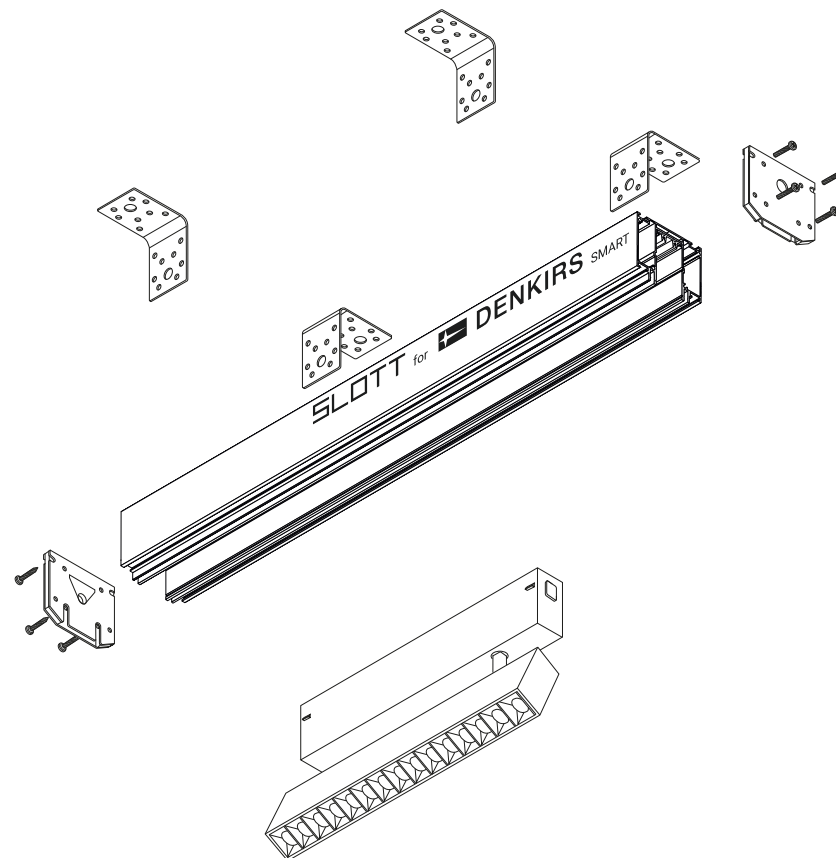

- 1 Прикрепите монтажные уголки к основанию черного потолка с шагом не более 80 см. Расстояние между уголками должно соответствовать ширине профиля.

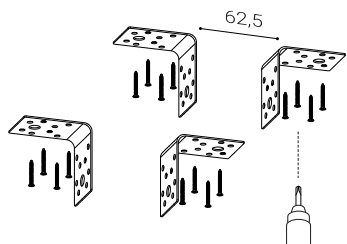

- 2 Отпилите профиль под необходимым углом, предварительно вынув демпфер и токопроводы.

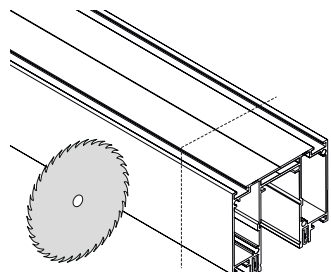

- 7 Подрежьте демпфер под необходимым углом в местах стыковки профиля. Склейте демпфер, используя цианоакрилатный клей.

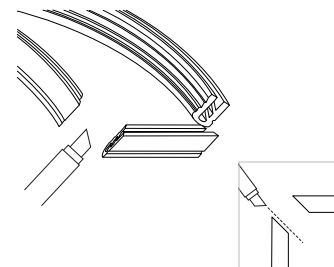

- 8 Вставьте демпфер в демпферный паз.

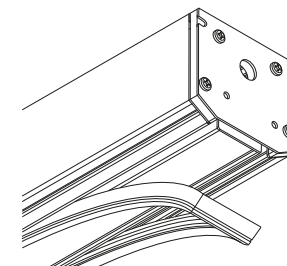

- 3 Отпилите токопроводы необходимой длины, используя УШМ, и вставьте их в профиль.

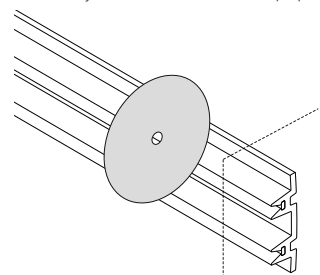

- 4 Состыкуйте отдельные элементы трека, используя прямые или угловые соединители.

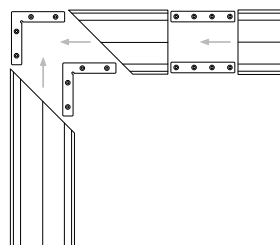

- 9 Прикрепите собранный трек к монтажным уголкам саморезами длиной не более 16 мм, выставив нижний уровень трека в плоскости натяжного потолка.

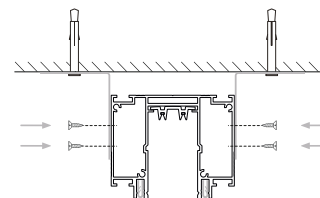

- 10 Вставьте подвод питания в трек и подключите его к сети 220 В.

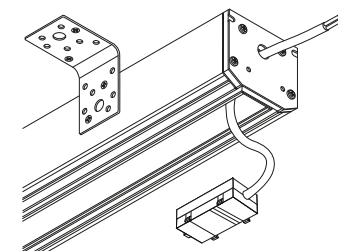

! Проверьте работоспособность системы!

- 5 Закрепите соединители с помощью шестигранного ключа.

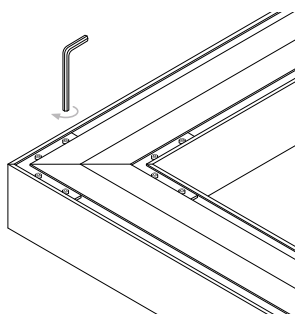

- 6 Прикрепите заглушки к торцам профиля с помощью саморезов.

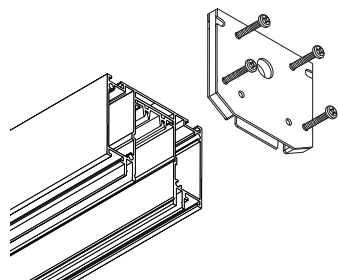

- 11 Натяните полотно по площади помещения, используя соответствующую технологию монтажа в зависимости от материала полотна.

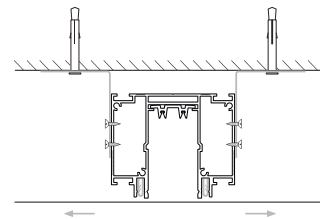

- 12 Заправьте полотно в демпферный паз между демпфером и профилем, используя монтажный шпатель, предварительно разрезав полотно по оси трека сегментами по 20-30 см.

